

Varenummer: 2030100M842A2X
 Beskrivelse: E+G Justerfod
 GN 30-100-M8-42-A2-X
 Note: X Med indvendigt gevind, udvendig sekskant

Mål

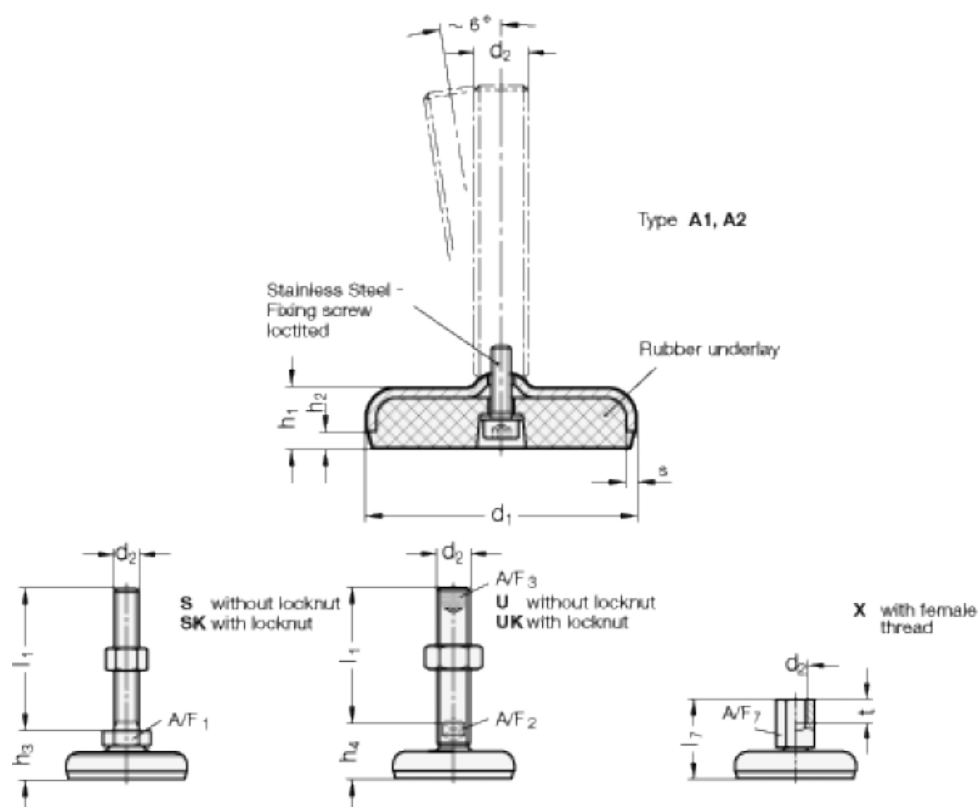

A/F7	= 14
d1	= 100
d2	= M8
h1	= 22
h2	= 6
l7	= 42
s	= 3
t	= 8